

GRUNDFOS
SOCIO DE SERVICIO
AUTORIZADO

GRUNDFOS

Ingersoll-Dresser-Pumps

FLOWSERVE

Worthington

CENTRO CONCERTADO

LLARENA S.L.

TALLERES MECÁNICOS

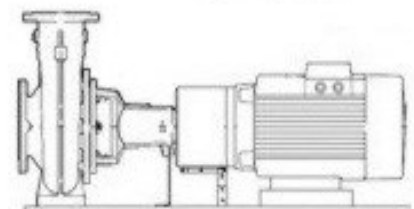
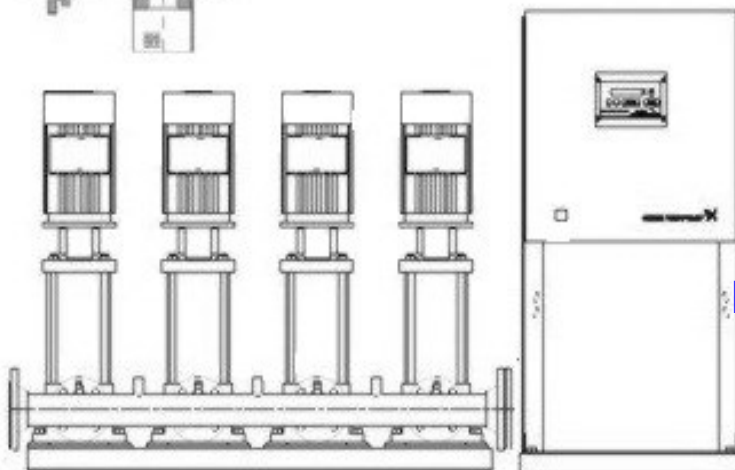
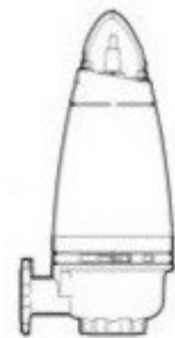
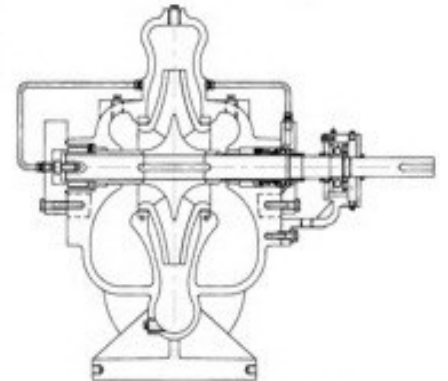
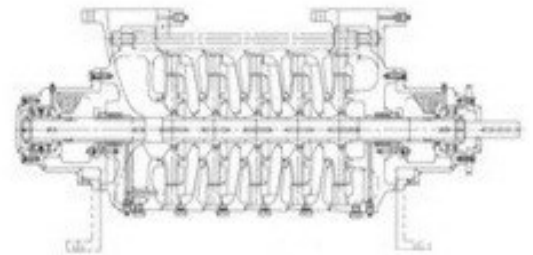
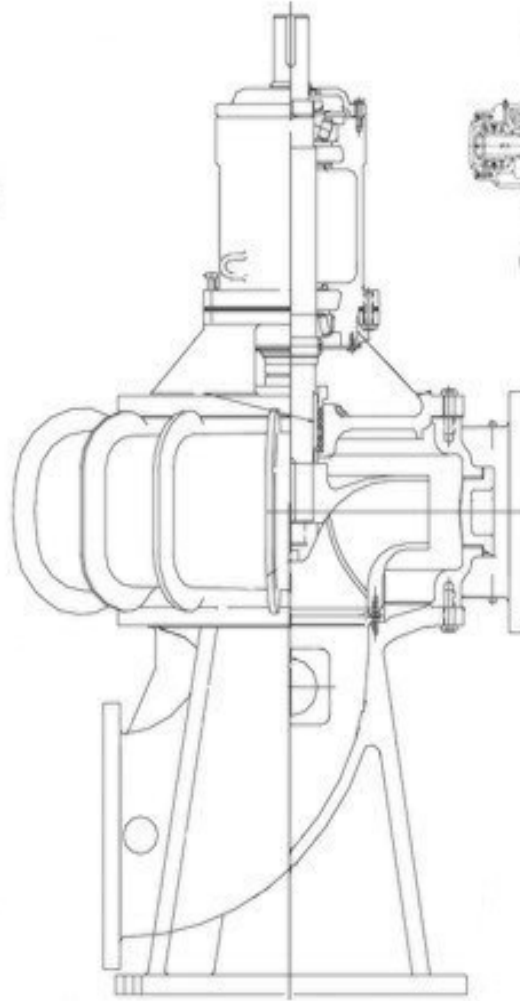
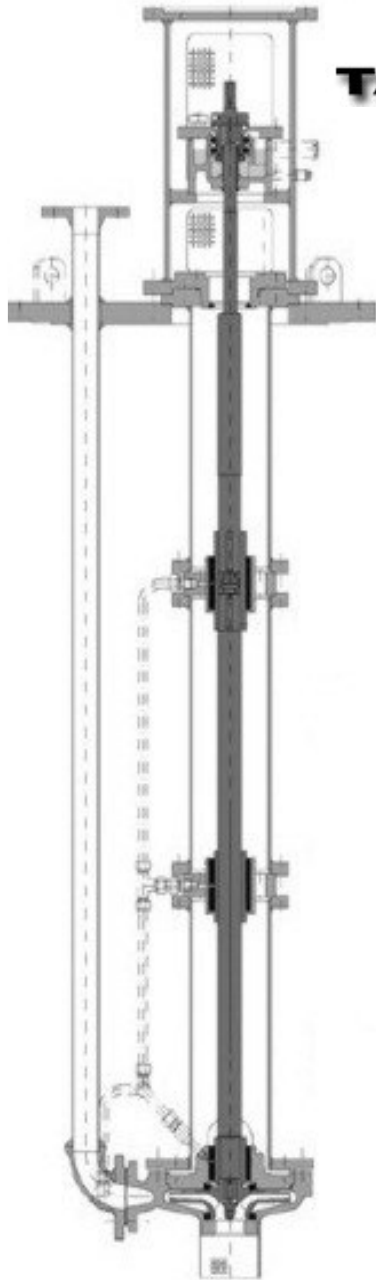

Parque Empresarial Arbuio nave 19
48810 Arbuio – Bizkaia
Telf.: 94 421 75 39
Info@llarena.net
www.llarena.net

QUIENES SOMOS



Desde su constitución en el año 1.991 **Talleres Mecánicos Llarena** se ha dedicado a la Instalación, Reparación y Suministro de todo tipo de equipos de Bombeo.



En la actualidad, es **Servicio Técnico Oficial de Bombas Grundfos** en la gama de industriales y residuales.



Talleres Mecánicos Llarena, también es **Centro Concertado de Flowserve - IDP-Worthington**. Lo que nos convierte a día de hoy en el **único** Centro de éstas características para la **zona norte de España**



La empresa cuenta con más de 30 años de experiencia en el sector del bombeo, unificando los servicios derivados de tal actividad, **instalación y mantenimiento de todo tipo de equipos de bombeo y grupos de presión, taller de reparaciones y bobinado de motores, etc.**

QUIENES SOMOS

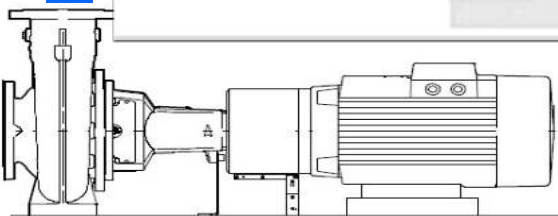

QUIENES SOMOS



Talleres Mecánicos Llarena está Auditada por Bombas Grundfos España, siendo Socio de servicio(SAT).



En nuestro afán de contribuir a la **Protección del Medio Ambiente**, **gestionamos nuestros residuos** a través de una empresa Gestora Autorizada, emitiendo los correspondientes informes y posterior envío al Departamento de Medio Ambiente del Gobierno Vasco.

QUIENES SOMOS

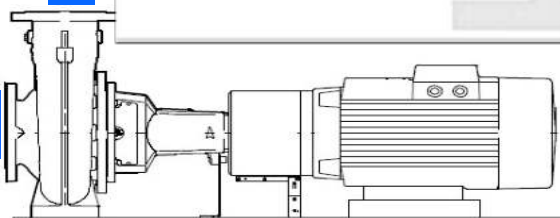

Parque empresarial Arbuio nave 19
Arbuio - Bizkaia
Teléfono: 94 421 75 39
E-mail: info@llarena.net

MEDIOS PERSONALES



La empresa cuenta con personal altamente cualificado para los trabajos que realizan: Reparaciones, Puestas en Marcha y Supervisiones de Equipos de Bombeo, etc... contando con más de 30 años de experiencia en el Sector.



El Personal de la Empresa participa en cursillos de formación sobre Electromecánica, Análisis y Funcionamiento de Maquinaria Industrial



Así mismo, cumple con los requisitos y formación necesaria en materia de Seguridad y Salud Laboral, y cuenta con los EPI's necesarios para el desempeño de su actividad profesional.

MEDIOS PERSONALES

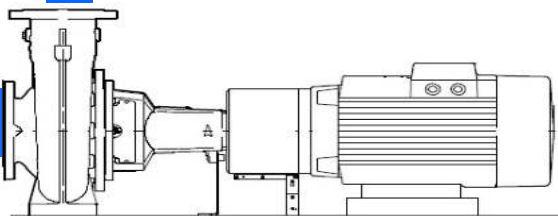

INSTALACIONES



Nuestras instalaciones de 440 m² cuentan con infraestructura y maquinaria necesarias para una correcta realización de los trabajos que efectuamos en el desarrollo de nuestra actividad diaria.

- 1 FURGONETAS DACIA DOKKER
 - 2 FURGONETA OPEL VIVARO 2.0 CDTI
TOTALMENTE EQUIPADAS PARA TRABAJOS
EN CAMPO
 - 1 GRUA PUENTE "GH" DE 3 CARROS DE 5 Tn.
 - 1 TORNO PINACHO S-90/310
 - 1 TORNO PINACHO L-1/225
 - 1 PRENSA DE 80 TONELADAS MECAMAQ
 - 1 GRUPO ELECTRÓGENO DE 7,5 KW
 - 1 CHORREADORA METAL WORKS
 - 1 TALADRO DE COLUMNA ERLO
 - 1 TALADRO DE IMAN
 - 1 PIEDRA DE ESMERIL "EGOR" MOTOR 1 CV
 - 1 SIERRA DE CINTA "SAMUR" MOD.S-300-B
 - 1 CORTADORA CIRCULAR
 - 1 SOLDADURA ELECTRICA "AMSA" R-201-HA
 - 2 SOLDADURAS ELECTRICA PORTÁTILES "GENESIS"
- MATERIAL DE MEDICION (TACOMETRO,
VIBROMETRO-CALIBRES..ETC)

INSTALACIONES

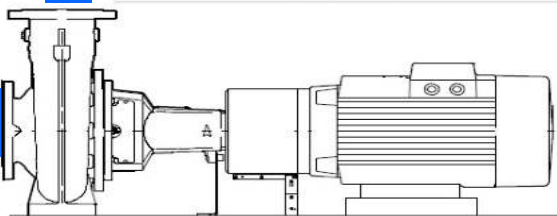

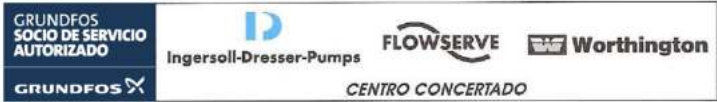

INSTALACIONES

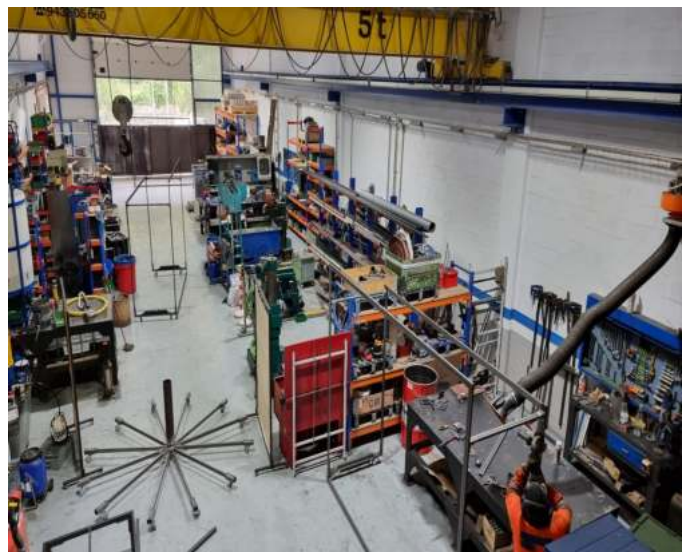
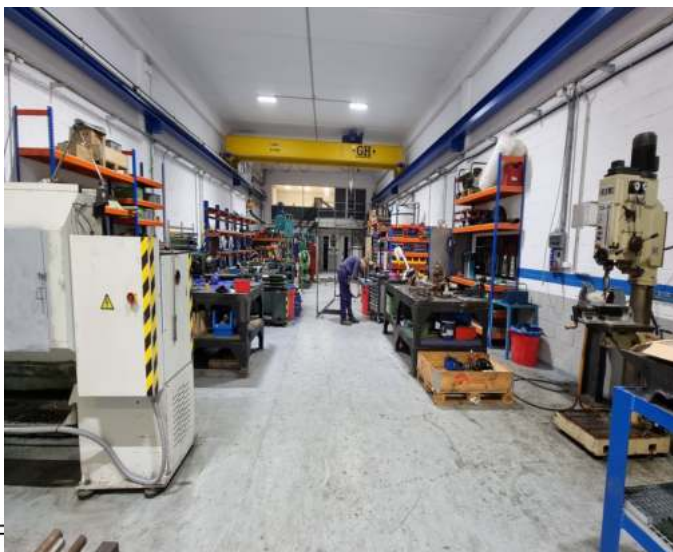
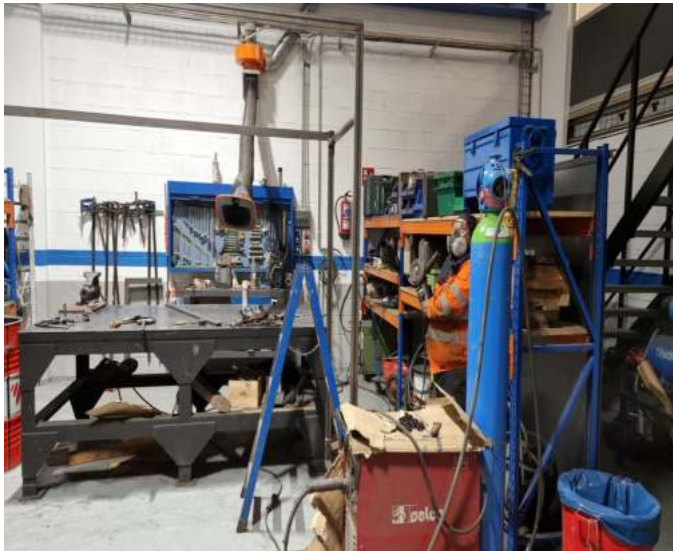

INSTALACIONES

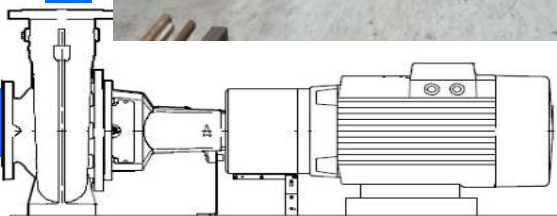

Parque empresarial Arbuio nave 19
Arbuio - Bizkaia
Teléfono: 94 421 75 39
E-mail: info@llarena.net

SERVICIOS

Talleres Mecánicos Llarena, realiza:



Reparación de Equipos de Bombeo y Motores



Asesoramiento e instalación de nuevos equipos



Montaje de todo tipo de cierres mecánicos y transformación de equipos con empaquetadura a cierre mecánico



Mantenimientos



Adaptación de equipos a Planes API de refrigeración de Bombas



Mecanización de Piezas



Análisis y Elaboración de informes técnicos

SERVICIOS

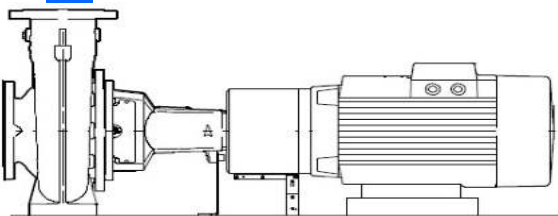

TRABAJOS REALIZADOS



TRABAJOS REALIZADOS

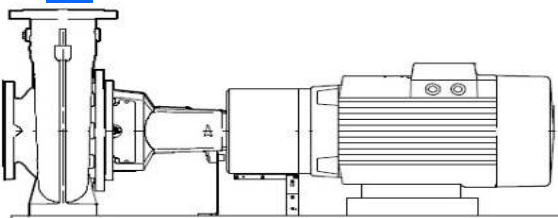

TRABAJOS REALIZADOS



TRABAJOS REALIZADOS

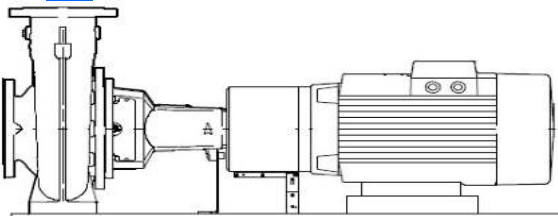

Parque empresarial Arbuio nave 19
Arbuio - Bizkaia
Teléfono: 94 421 75 39
E-mail: info@llarena.net

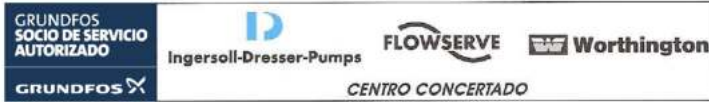

MANTENIMIENTO

MANTENIMIENTO

20...	EQUIPO ALIMENTACION DE CALDERA	 Punto Fuera de Servicio a 15 - R M S
BOMBAS CENTRIFUGAS MULTICELULARES <h2>Mantenimiento</h2> <p>La empresa realiza contratos de mantenimiento de todo tipo de instalaciones de bombeo. Dichos contratos son personalizables en función de las necesidades de los clientes, siendo los más habituales los siguientes:</p>		
<h2>Mantenimiento preventivo</h2> <p>Revisión de todo tipo de equipos de bombeo y elaboración de informes de estado y seguimiento.</p>		
<h2>Mantenimiento correctivo</h2> <p>Reparación de averías mecánicas, sustitución de acoplamientos, detectores de nivel, válvulas, filtros, antivibratorios, correas y reductoras de motores, etc... Y elaboración de informes</p>		
<h2>Análisis de vibraciones</h2> <p>Realización de mediciones de las vibraciones de las máquinas y elaboración e informes para su análisis y seguimiento.</p>		

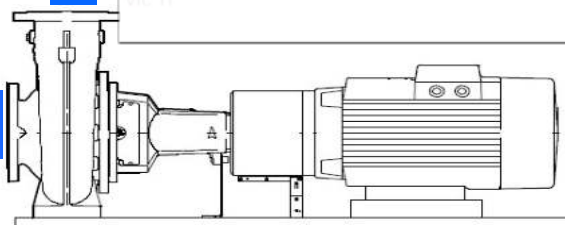

Parque empresarial Arbuio nave 19
 Arbuio - Bizkaia
 Teléfono: 94 421 75 39
 E-mail: info@llarena.net

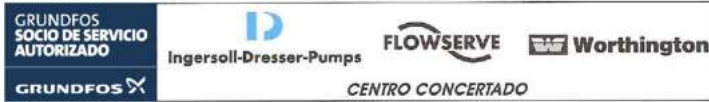

REPUESTOS

Como **Servicio Técnico Oficial de Bombas Grundfos y Centro Concertado de Flowserve-IDP-Worthington**, estamos en disposición de suministrar a nuestros clientes repuestos originales de dichas marcas



Así mismo **Asesoramos y Ofertamos** sobre una amplia gama de productos nuevos según las necesidades demandadas

REPUESTOS

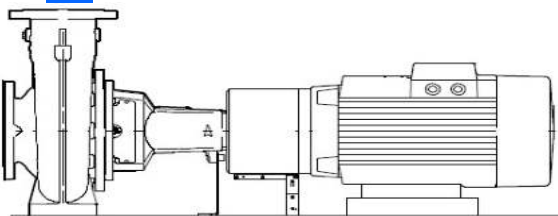

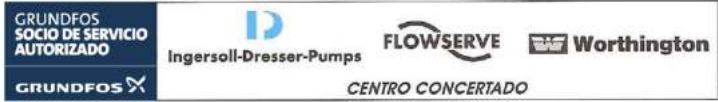

LOCALIZACION Y CONTACTO



Nuestras Instalaciones se encuentran en el Parque Empresarial Arbuio, nave 19 (Arbuio—Alonsotegui), Bizkaia



LOCALIZACION Y CONTACTO

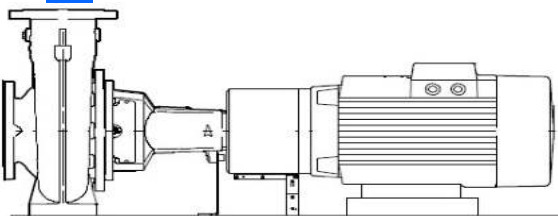

Parque empresarial Arbuio nave 19
 Arbuio - Bizkaia
 Teléfono: 94 421 75 39
 E-mail: info@llarena.net

